

СВЕТОДИОДНЫЕ СВЕТИЛЬНИКИ ДПП, Ех-ДПП

Предназначены для освещения производственных, торговых, складских, спортивных и других помещений с высокими потолками



Возможность применения
во взрывоопасных зонах класса 1 и 2 для Ех-ДПП



Гарантийный
срок 5 лет



Естественная
цветопередача



Степень защиты
IP66



Контрастность
освещения



Взрывозащищенное исполнение
(1Ex e mb II T4 Gb X /
Ex tb mb IIIC T90/95/100° C Db X)



Диммирование

По вопрос продаж и поддержки обращайтесь:

Архангельск (8182)63-90-72
Астана +7(7172)727-132
Астрахань (8512)99-46-04
Барнаул (3852)73-04-60
Белгород (4722)40-23-64
Брянск (4832)59-03-52
Владивосток (423)249-28-31
Волгоград (844)278-03-48
Вологда (8172)26-41-59
Воронеж (473)204-51-73
Екатеринбург (343)384-55-89
Иваново (4923)77-34-06
Ижевск (3412)26-03-58
Казань (843)206-01-48

Калининград (4012)72-03-81
Калуга (4842)92-23-67
Кемерово (3842)65-04-62
Киров (8332)68-02-04
Краснодар (861)203-40-90
Красноярск (391)204-63-61
Курск (4712)77-13-04
Липецк (4742)52-20-81
Магнитогорск (3519)55-03-13
Москва (495)268-04-70
Мурманск (8152)59-64-93
Набережные челны (8552)20-53-41
Нижний Новгород (831)429-08-12
Новокузнецк (3843)20-46-81

Новосибирск (383)227-86-73
Омск (3812)21-46-40
Орел (4862)44-53-42
Оренбург (3532)37-68-04
Пенза (8412)22-31-16
Пермь (342)205-81-47
Ростов-на-Дону (863)308-18-15
Рязань (4912)46-61-64
Самара (846)206-03-16
Санкт-Петербург (812)309-46-40
Саратов (845)249-38-78
Севастополь (8692)22-31-93
Симферополь (3652)67-13-56
Смоленск (4812)29-41-54

Сочи (862)225-72-31
Ставрополь (8652)20-65-13
Сургут (3462)77-98-35
Тверь (4822)63-31-35
Томск (3822)98-41-53
Тула (4872)74-02-29
Тюмень (3452)66-21-18
Ульяновск (8422)24-23-59
Уфа (347)229-48-12
Хабаровск (4212)92-98-04
Челябинск (351)202-03-61
Череповец (8202)49-02-64
Ярославль (4852)69-52-93

Единый адрес для всех регионов: fsr@nt-rt.ru || <http://fereks.nt-rt.ru/>

ТЕХНИЧЕСКИЕ ПАРАМЕТРЫ СВЕТИЛЬНИКОВ

МОДИФИКАЦИИ СВЕТИЛЬНИКОВ СЕРИИ "ДПП"

	ДПП 01-78-50-Г65	ДПП 01-78-50-Г75	ДПП 01-78-50-Д120	ДПП 01-78-50-К30	ДПП 01-78-50-Ш	ДПП 01-104-50-Г65	ДПП 01-104-50-Г75	ДПП 01-104-50-Д120	ДПП 01-104-50-К30	ДПП 01-104-50-Ш	ДПП 01-130-50-Г75	ДПП 01-130-50-Г65
Потребляемая мощность в номинальном режиме, Вт	78					104					130	
Световая отдача, лм/Вт	116	119	123	111	119	113	119	120	115	117	119	117
Напряжение питающей сети, В	176-264 АС											
Частота питающей сети, Гц	47-63											
Коэффициент мощности (cos φ) не менее	0,96											
Потребляемый ток светильника не более, А	0,37					0,47					0,6	
Класс защиты от поражения электрическим током	I											
Световой поток светильника, лм	9010	9282	9596	8689	9311	11780	12420	12524	11940	12140	15493	15198
Коэффициент пульсации освещенности не более, %	1											
Тип кривой силы света	Г65 - глубокая 65°	Г75 - глубокая 75°	Д120 - косинусная 120°	К30 - концентрированная 30°	Ш - широкая, асимметричная	Г65 - глубокая 65°	Г75 - глубокая 75°	Д120 - косинусная 120°	К30 - концентрированная 30°	Ш - широкая, асимметричная	Г75 - глубокая 75°	Г65 - глубокая 65°
Цветовая температура, К	4700-5300											
Индекс цветопередачи не менее	Ra >70											
Температура эксплуатации, °С	от -40 до +50											
Вид климатического исполнения	У1											
Степень защиты от воздействия окружающей среды	IP 66											
Материал рассеивателя	оптика Ledil (ПММА)	оптика Ферекс Г75 (ПММА)	прозрачный ПК	оптика Ledil (ПММА)			оптика Ферекс Г75 (ПММА)	прозрачный ПК	оптика Ledil (ПММА)		оптика Ферекс Г75 (ПММА)	оптика Ledil (ПММА)
Крепление	поворотный кронштейн (Тип 1)											
Габаритные размеры светильника, мм	430x250x220					470x250x270				470x250x271	510x250x270	
Масса светильника не более, кг	5,5					6,5				7		
Ресурс работы светильника не менее, ч	50 000											
Заводская гарантия, лет	5											

ТЕХНИЧЕСКИЕ ПАРАМЕТРЫ СВЕТИЛЬНИКОВ

МОДИФИКАЦИИ СВЕТИЛЬНИКОВ СЕРИИ "ДПП"

	ДПП 01-208-50-К30	ДПП 01-208-50-Ш	ДПП 01-234-50-Г65	ДПП 01-234-50-Г75	ДПП 01-234-50-Д120	ДПП 01-234-50-К30	ДПП 01-234-50-Ш	ДПП 01-260-50-Г65	ДПП 01-260-50-Г75	ДПП 01-260-50-Д120	ДПП 01-260-50-К30	ДПП 01-260-50-Ш	
Потребляемая мощность в номинальном режиме, Вт	208		234				260						
Световая отдача, лм/Вт	119	117	116	119	122	115	120	116	119	121	111	118	
Напряжение питающей сети, В	176-264 АС												
Частота питающей сети, Гц	47-63												
Коэффициент мощности (cos φ) не менее	0,96												
Потребляемый ток светильника не более, А	1		1,1				1,22						
Класс защиты от поражения электрическим током	I												
Световой поток светильника, лм	24718	24367	27195	27801	28444	26923	28118	30273	30920	31560	28815	30729	
Коэффициент пульсации освещенности не более, %	1												
Тип кривой силы света	К30 - концентрированная 30°	Ш - широкая, асимметричная	Г65 - глубокая 65°	Г75 - глубокая 75°	Д120 - косинусная 120°	К30 - концентрированная 30°	Ш - широкая, асимметричная	Г65 - глубокая 65°	Г75 - глубокая 75°	Д120 - косинусная 120°	К30 - концентрированная 30°	Ш - широкая, асимметричная	
Цветовая температура, К	4700-5300												
Индекс цветопередачи не менее	Ra >70												
Температура эксплуатации, °С	от -40 до +50												
Вид климатического исполнения	У1												
Степень защиты от воздействия окружающей среды	IP 66												
Материал рассеивателя	оптика Ledil (ПММА)			оптика Ферекс Г75 (ПММА)	прозрачный ПК	оптика Ledil (ПММА)			оптика Ферекс Г75 (ПММА)	прозрачный ПК	оптика Ledil (ПММА)		
Крепление	поворотный кронштейн (Тип 1)												
Габаритные размеры светильника, мм	660x250x255	660x250x256	730x250x255				730x250x256	790x250x255					
Масса светильника не более, кг	10		10,5				11,5						
Ресурс работы светильника не менее, ч	50 000												
Заводская гарантия, лет	5												

Возможность исполнения с регулировкой яркости (диммирование) ** - указана маркировка взрывозащиты *** - в связи с переходом на более эффективные драйверы, в названия светильников модификации "Стандарт" серий ДКУ, ДПП, ДСП внесены изменения с "01" на "07" Например, ДПП 01-78-50-Д120 на ДПП 07-78-50-Д120

МОДИФИКАЦИИ СВЕТИЛЬНИКОВ СЕРИИ "ДПП"

ДПП 01-130- 50-Д120	ДПП 01-130- 50-К30	ДПП 01-130- 50-Ш	ДПП 01-156- 50-Г65	ДПП 01-156- 50-Г75	ДПП 01-156- 50-Д120	ДПП 01-156- 50-К30	ДПП 01-156- 50-Ш	ДПП 01-182- 50-Г65	ДПП 01-182- 50-Г75	ДПП 01-182- 50-Д120	ДПП 01-182- 50-К30	ДПП 01-182- 50-Ш	ДПП 01-208- 50-Г65	ДПП 01-208- 50-Г75	ДПП 01-208- 50-Д120	
130			156					182				208				
127	116	124	117	119	121	117	115	119	122	118	116	119	121			
176-264 AC																
47-63																
0,96																
0,6			0,73					0,83				1				
I																
16522	15042	16058	18284	18593	18915	18249	18254	20891	21656	22223	22218	21455	24160	24701	25164	
1																
Д120 - коси- нусная 120°	К30 - концентри- рованная 30°	Ш - широкая, асимметрич- ная	Г65 - глубокая 65°	Г75 - глубокая 75°	Д120 - коси- нусная 120°	К30 - концентри- рованная 30°	Ш - широкая, асимметрич- ная	Г65 - глубокая 65°	Г75 - глубокая 75°	Д120 - коси- нусная 120°	К30 - концентри- рованная 30°	Ш - широкая, асимметрич- ная	Г65 - глубокая 65°	Г75 - глубокая 75°	Д120 - коси- нусная 120°	
4700-5300																
Ra >70																
от -40 до +50																
У1																
IP 66																
прозрачный ПК	оптика Ledil (ПММА)		оптика Ферекс Г75 (ПММА)	прозрачный ПК	оптика Ledil (ПММА)		оптика Ферекс Г75 (ПММА)	прозрачный ПК	оптика Ledil (ПММА)		оптика Ферекс Г75 (ПММА)	прозрачный ПК	оптика Ledil (ПММА)		оптика Ферекс Г75 (ПММА)	прозрачный ПК
поворотный кронштейн (Тип 1)																
510x250x270		510x250 x271		550x250x270			550x250 x271		600x250x255			600x250 x256		660x250x255		
7				8					8,5					10		
50 000																
5																

МОДИФИКАЦИИ СВЕТИЛЬНИКОВ СЕРИИ "ДПП"

ДПП 11-78- 50-Г65	ДПП 11-78- 50-Д120	ДПП 11-78- 50-К30	ДПП 11-78- 50-Ш	ДПП 11-78- 50-Г75	ДПП 11-104- 50-Г65	ДПП 11-104- 50-Д120	ДПП 11-104- 50-К30	ДПП 11-104- 50-Ш	ДПП 11-104- 50-Г75	ДПП 11-130- 50-Г65	ДПП 11-130- 50-Д120
78				104				130			
116	123	111	119	113	120	115	117	119	117	127	
176-264 AC											
47-63											
0,96											
0,37				0,47				0,6			
I											
9010	9596	8689	9311	9282	11780	12524	11940	12140	12420	15198	16522
1											
Г65 - глубокая 65°	Д120 - коси- нусная 120°	К30 - концентри- рованная 30°	Ш - широкая, асимметрич- ная	Г75 - глубокая 75°	Г65 - глубокая 65°	Д120 - коси- нусная 120°	К30 - концентри- рованная 30°	Ш - широкая, асимметрич- ная	Г75 - глубокая 75°	Г65 - глубокая 65°	Д120 - коси- нусная 120°
4700-5300											
Ra >70											
от -40 до +50											
У1											
IP 66											
оптика Ledil (ПММА)	прозрачный ПК	оптика Ledil (ПММА)		оптика Ферекс Г75 (ПММА)	оптика Ledil (ПММА)	прозрачный ПК	оптика Ledil (ПММА)		оптика Ферекс Г75 (ПММА)	оптика Ledil (ПММА)	прозрачный ПК
поворотный кронштейн (Тип 2)											
430x220x190				470x220x190				510x220x190			
5,5				6,5				7			
50 000											
5											

ТЕХНИЧЕСКИЕ ПАРАМЕТРЫ СВЕТИЛЬНИКОВ

МОДИФИКАЦИИ СВЕТИЛЬНИКОВ СЕРИИ "ДПП"

	ДПП 11-130-50-К30	ДПП 11-130-50-Ш	ДПП 11-130-50-Г75	ДПП 11-156-50-Г65	ДПП 11-156-50-Д120	ДПП 11-156-50-К30	ДПП 11-156-50-Ш	ДПП 11-156-50-Г75	ДПП 11-182-50-Г65	ДПП 11-182-50-Д120	ДПП 11-182-50-К30	ДПП 11-182-50-Ш	ДПП 11-182-50-Г75	
Потребляемая мощность в номинальном режиме, Вт	130			156					182					
Световая отдача, лм/Вт	116	124	119	117	121	117	119	115	122	118	119			
Напряжение питающей сети, В	176-264 AC													
Частота питающей сети, Гц	47-63													
Коэффициент мощности (cos φ) не менее	0,96													
Потребляемый ток светильника не более, А	0,6			0,73					0,83					
Класс защиты от поражения электрическим током	I													
Световой поток светильника, лм	15042	16058	15493	18284	18915	18249	18254	18593	20891	22223	22218	21455	21656	
Коэффициент пульсации освещенности не более, %	1													
Тип кривой силы света	К30 - концентрированная 30°	Ш - широкая асимметричная	Г75 - глубокая 75°	Г65 - глубокая 65°	Д120 - косинусная 120°	К30 - концентрированная 30°	Ш - широкая асимметричная	Г75 - глубокая 75°	Г65 - глубокая 65°	Д120 - косинусная 120°	К30 - концентрированная 30°	Ш - широкая асимметричная	Г75 - глубокая 75°	
Цветовая температура, К	4700-5300													
Индекс цветопередачи не менее	Ra >70													
Температура эксплуатации, °С	от -40 до +50													
Вид климатического исполнения	У1													
Степень защиты от воздействия окружающей среды	IP 66													
Материал рассеивателя	оптика Ledil (ПММА)	оптика Ферекс Г75 (ПММА)	оптика Ledil (ПММА)	прозрачный ПК	оптика Ledil (ПММА)	оптика Ферекс Г75 (ПММА)	оптика Ledil (ПММА)	прозрачный ПК	оптика Ledil (ПММА)	оптика Ферекс Г75 (ПММА)	оптика Ledil (ПММА)	оптика Ферекс Г75 (ПММА)	оптика Ledil (ПММА)	
Крепление	поворотный кронштейн (Тип 2)													
Габаритные размеры светильника, мм	510x220x190			550x220x190					600x220x190					
Масса светильника не более, кг	7			8					8,5					
Ресурс работы светильника не менее, ч	50 000													
Заводская гарантия, лет	5													

ТЕХНИЧЕСКИЕ ПАРАМЕТРЫ СВЕТИЛЬНИКОВ

ВЗРЫВОЗАЩИЩЕННЫЕ СВЕТИЛЬНИКИ СЕРИИ "Ех-ДПП"

	Ех-ДПП 04-78-50-Г65	Ех-ДПП 04-78-50-Д120	Ех-ДПП 04-78-50-К30	Ех-ДПП 04-78-50-Ш	Ех-ДПП 04-78-50-Г75	Ех-ДПП 04-104-50-Г65	Ех-ДПП 04-104-50-Д120	Ех-ДПП 04-104-50-Ф30	Ех-ДПП 04-104-50-Ш	Ех-ДПП 04-104-50-Г75	Ех-ДПП 04-130-50-Г65	Ех-ДПП 04-130-50-Д120	
Потребляемая мощность в номинальном режиме, Вт	78			104			130						
Световая отдача, лм/Вт	1Ex e mb II T4 Gb X / Ex tb mb IIIC T90° C Db X**					1Ex e mb II T4 Gb X / Ex tb mb IIIC T95° C Db X***							
Напряжение питающей сети, В	176-264 AC												
Частота питающей сети, Гц	47-63												
Коэффициент мощности (cos φ) не менее	0,96												
Потребляемый ток светильника не более, А	0,37			0,47						0,6			
Класс защиты от поражения электрическим током	I, II												
Световой поток светильника, лм	9010	9596	8689	9311	9282	11780	12524	11940	12140	12420	15198	16522	
Коэффициент пульсации освещенности не более, %	1												
Тип кривой силы света	Г65 - глубокая 65°	Д120 - косинусная 120°	К30 - концентрированная 30°	Ш - широкая асимметричная	Г75 - глубокая 75°	Г65 - глубокая 65°	Д120 - косинусная 120°	К30 - концентрированная 30°	Ш - широкая асимметричная	Г75 - глубокая 75°	Г65 - глубокая 65°	Д120 - косинусная 120°	
Цветовая температура, К	4700-5300												
Индекс цветопередачи не менее	Ra >70												
Температура эксплуатации, °С	от -40 до +50												
Вид климатического исполнения	У1												
Степень защиты от воздействия окружающей среды	IP66												
Материал рассеивателя	оптика Ledil (ПММА)	прозрачный ПК	оптика Ledil (ПММА)	оптика Ферекс Г75 (ПММА)	оптика Ledil (ПММА)	прозрачный ПК	оптика Ledil (ПММА)	оптика Ферекс Г75 (ПММА)	оптика Ledil (ПММА)	прозрачный ПК	оптика Ledil (ПММА)	прозрачный ПК	
Крепление	поворотный кронштейн (Тип 1)												
Габаритные размеры светильника, мм	430x250x220			470x250x270					510x250x270				
Масса светильника не более, кг	5,5			6,5					7				
Ресурс работы светильника не менее, ч	50 000												
Заводская гарантия, лет	3												

Возможность исполнения с регулировкой яркости (диммирование) ** - указана маркировка взрывозащиты

МОДИФИКАЦИИ СВЕТИЛЬНИКОВ СЕРИИ "ДПП"

ДПП 11-208- 50-Г65	ДПП 11-208- 50-Д120	ДПП 11-208- 50-К30	ДПП 11-208- 50-Ш	ДПП 11-208- 50-Г75	ДПП 11-234- 50-Г65	ДПП 11-234- 50-Д120	ДПП 11-234- 50-К30	ДПП 11-234- 50-Ш	ДПП 11-234- 50-Г75	ДПП 11-260- 50-Г65	ДПП 11-260- 50-Д120	ДПП 11-260- 50-К30	ДПП 11-260- 50-Ш	ДПП 11-260- 50-Г75
208					234					260				
116	121	119	117	119	116	122	115	120	119	116	121	111	118	119
176-264 AC														
47-63														
0,96														
1					1,1					1,22				
I														
24160	25164	24718	24367	24701	27195	28444	26923	28118	27801	30273	31560	28815	30729	30920
1														
Г65 - глубокая 65°	Д120 - коси- нусная 120°	К30 - концентри- рованная 30°	Ш - широкая, асимметрич- ная	Г75 - глубокая 75°	Г65 - глубокая 65°	Д120 - коси- нусная 120°	К30 - концентри- рованная 30°	Ш - широкая, асимметрич- ная	Г75 - глубокая 75°	Г65 - глубокая 65°	Д120 - коси- нусная 120°	К30 - концентри- рованная 30°	Ш - широкая, асимметрич- ная	Г75 - глубокая 75°
4700-5300														
Ra >70														
от -40 до +50														
У1														
IP 66														
оптика Lecil (ПММА)	прозрачный ПК	оптика Ledil (ПММА)		оптика Ферекс Г75 (ПММА)		оптика Ledil (ПММА)		прозрачный ПК		оптика Ledil (ПММА)		оптика Ферекс Г75 (ПММА)		оптика Ledil (ПММА)
поворотный кронштейн (Тип 2)														
660x220x190					730x220x190					790x220x190				
10					10,5					11,5				
50 000														
5														

ВЗРЫВОЗАЩИЩЕННЫЕ СВЕТИЛЬНИКИ СЕРИИ "Ех-ДПП"

Ех-ДПП 04-130- 50-К30	Ех-ДПП 04-130- 50-Ш	Ех-ДПП 04-130- 50-Г75	Ех-ДПП 04-156- 50-Г65	Ех-ДПП 04-156- 50-Д120	Ех-ДПП 04-156- 50-К30	Ех-ДПП 04-156- 50-Ш	Ех-ДПП 04-156- 50-Г75	Ех-ДПП 04-182- 50-Г65	Ех-ДПП 04-182- 50-Д120	Ех-ДПП 04-182- 50-К30	Ех-ДПП 04-182- 50-Ш	Ех-ДПП 04-182- 50-Г75	Ех-ДПП 04-208- 50-Г65	Ех-ДПП 04-208- 50-Д120	Ех-ДПП 04-208- 50-К30
130			156				182			208					
1Ex e mb II T4 Gb X / Ex tb mb IIIC T95° C Db X**												1Ex e mb II T4 Gb X / Ex tb mb III C T100° C Db X**			
176-264 AC															
47-63															
0,96															
0,6				0,73				0,83				1			
I,II															
15042	16058	15493	18284	18915	18249	18254	18593	20891	22223	22218	21455	21656	24160	25164	24718
1															
К30 - концентри- рованная 30°	Ш - широкая, асимметрич- ная	Г75 - глубокая 75°	Г65 - глубокая 65°	Д120 - коси- нусная 120°	К30 - концентри- рованная 30°	Ш - широкая, асимметрич- ная	Г75 - глубокая 75°	Г65 - глубокая 65°	Д120 - коси- нусная 120°	К30 - концентри- рованная 30°	Ш - широкая, асимметрич- ная	Г75 - глубокая 75°	Г65 - глубокая 65°	Д120 - коси- нусная 120°	К30 - концентри- рованная 30°
4700-5300															
Ra >70															
от -40 до +50															
У1															
IP 66															
оптика Lecil (ПММА)	оптика Ферекс Г75 (ПММА)	оптика Ledil (ПММА)	прозрачный ПК	оптика Ledil (ПММА)		оптика Ферекс Г75 (ПММА)	оптика Ledil (ПММА)	прозрачный ПК	оптика Ledil (ПММА)		оптика Ферекс Г75 (ПММА)	оптика Ledil (ПММА)	прозрачный ПК	оптика Lecil (ПММА)	
поворотный кронштейн (Тип 1)															
550x250x270								600x250x255							
7			8					8,5			10				
50 000															
3															

ТЕХНИЧЕСКИЕ ПАРАМЕТРЫ СВЕТИЛЬНИКОВ

ВЗРЫВОЗАЩИЩЕННЫЕ СВЕТИЛЬНИКИ СЕРИИ "Ех-ДПП"

	Ех-ДПП 04-208-50-Ш	Ех-ДПП 04-208-50-Г75	Ех-ДПП 04-234-50-Г65	Ех-ДПП 04-234-50-Д120	Ех-ДПП 04-234-50-К30	Ех-ДПП 04-234-50-Ш	Ех-ДПП 04-234-50-Г75	Ех-ДПП 04-260-50-Г65	Ех-ДПП 04-260-50-К30	Ех-ДПП 04-260-50-К30	Ех-ДПП 04-260-50-Ш	Ех-ДПП 04-260-50-Г75
Потребляемая мощность в номинальном режиме, Вт	208		234					260				
Световая отдача, лм/Вт	1Ex e mb II T4 Gb X / Ex tb mb IIIC T100° C Db X***											
Напряжение питающей сети, В	176-264 AC											
Частота питающей сети, Гц	47-63											
Коэффициент мощности (cos φ) не менее	0,96											
Потребляемый ток светильника не более, А	1		1,1					1,22				
Класс защиты от поражения электрическим током	I,II											
Световой поток светильника, лм	24367	24701	27195	28444	26923	28118	27801	30273	31560	28815	30729	30920
Коэффициент пульсации освещенности не более, %	1											
Тип кривой силы света	Ш - широкая асимметричная	Г75 - глубокая 75°	Г65 - глубокая 65°	Д120 - косинусная 120°	К30 - концентрированная 30°	Ш - широкая асимметричная	Г75 - глубокая 75°	Г65 - глубокая 65°	Д120 - косинусная 120°	К30 - концентрированная 30°	Ш - широкая асимметричная	Г75 - глубокая 75°
Цветовая температура, К	4700-5300											
Индекс цветопередачи не менее	Ra >70											
Температура эксплуатации, °С	от -40 до +50											
Вид климатического исполнения	У1											
Степень защиты от воздействия окружающей среды	IP66											
Материал рассеивателя	оптика Ledil (ПММА)	оптика Ферекс Г75 (ПММА)	оптика Ledil (ПММА)	прозрачный ПК	оптика Ledil (ПММА)	оптика Ферекс Г75 (ПММА)	оптика Ledil (ПММА)	прозрачный ПК	оптика Ledil (ПММА)	оптика Ферекс Г75 (ПММА)	оптика Ledil (ПММА)	оптика Ферекс Г75 (ПММА)
Крепление	поворотный кронштейн (Тип 1)											
Габаритные размеры светильника, мм	660x250x255			730x250x255					790x250x255			
Масса светильника не более, кг	10		10,5					11,5				
Ресурс работы светильника не менее, ч	50 000											
Заводская гарантия, лет	3											

ТЕХНИЧЕСКИЕ ПАРАМЕТРЫ СВЕТИЛЬНИКОВ

ВЗРЫВОЗАЩИЩЕННЫЕ СВЕТИЛЬНИКИ СЕРИИ "Ех-ДПП"

	Ех-ДПП 14-130-50-К30	Ех-ДПП 14-130-50-Ш	Ех-ДПП 14-130-50-Г75	Ех-ДПП 14-156-50-Г65	Ех-ДПП 14-156-50-Д120	Ех-ДПП 14-156-50-К30	Ех-ДПП 14-156-50-Ш	Ех-ДПП 14-56-50-Г75	Ех-ДПП 14-182-50-Г65	Ех-ДПП 14-182-50-Д120	Ех-ДПП 14-182-50-К30	Ех-ДПП 14-182-50-Ш	Ех-ДПП 14-182-50-Г75
Потребляемая мощность в номинальном режиме, Вт	130		156					182					
Световая отдача, лм/Вт	1Ex e mb II T4 Gb X / Ex tb mb IIIC T95° C Db X**												
Напряжение питающей сети, В	176-264 AC												
Частота питающей сети, Гц	47-63												
Коэффициент мощности (cos φ) не менее	0,96												
Потребляемый ток светильника не более, А	0,6		0,73					0,83					
Класс защиты от поражения электрическим током	I,II												
Световой поток светильника, лм	15042	16058	15493	18284	18915	18249	18254	18593	20891	22223	22218	21455	21656
Коэффициент пульсации освещенности не более, %	1												
Тип кривой силы света	К30 - концентрированная 30°	Ш - широкая асимметричная	Г75 - глубокая 75°	Г65 - глубокая 65°	Д120 - косинусная 120°	К30 - концентрированная 30°	Ш - широкая асимметричная	Г75 - глубокая 75°	Г65 - глубокая 65°	Д120 - косинусная 120°	К30 - концентрированная 30°	Ш - широкая асимметричная	Г75 - глубокая 75°
Цветовая температура, К	4700-5300												
Индекс цветопередачи не менее	Ra >70												
Температура эксплуатации, °С	от -40 до +50												
Вид климатического исполнения	У1												
Степень защиты от воздействия окружающей среды	IP66												
Материал рассеивателя	оптика Ledil (ПММА)	оптика Ферекс Г75 (ПММА)	оптика Ledil (ПММА)	прозрачный ПК	оптика Ledil (ПММА)	оптика Ферекс Г75 (ПММА)	оптика Ledil (ПММА)	прозрачный ПК	оптика Ledil (ПММА)	оптика Ферекс Г75 (ПММА)	оптика Ledil (ПММА)	оптика Ферекс Г75 (ПММА)	
Крепление	поворотный кронштейн (Тип 2)												
Габаритные размеры светильника, мм	510x220x190			550x220x190					600x220x190				
Масса светильника не более, кг	7		8					8,5					
Ресурс работы светильника не менее, ч	50 000												
Заводская гарантия, лет	3												

Возможность исполнения с регулировкой яркости (диммирование) ** - указана маркировка взрывозащиты

ВЗРЫВОЗАЩИЩЕННЫЕ СВЕТИЛЬНИКИ СЕРИИ "Ех-ДПП"

Ех-ДПП 14-78- 50-Г65	Ех-ДПП 14-78- 50-Д120	Ех-ДПП 14-78- 50-К30	Ех-ДПП 14-78- 50-Ш	Ех-ДПП 14-78- 50-Г75	Ех-ДПП 14-104- 50-Г65	Ех-ДПП 14-104- 50-Д120	Ех-ДПП 14-104- 50-К30	Ех-ДПП 14-104- 50-Ш	Ех-ДПП 14-104- 50-Г75	Ех-ДПП 14-130- 50-Г65	Ех-ДПП 14-130- 50-Д120
78				104				130			
1Ex e mb II T4 Gb X / Ex tb mb IIIC T90° C Db X**						1Ex e mb II T4 Gb X / Ex tb mb IIIC T95° C Db X***					
176-264 AC											
47-63											
0,96											
0,37				0,47				0,6			
I, II											
9010	9596	8689	9311	9282	11780	12524	11940	12140	12420	15198	16522
1											
Г65 - глубокая 65°	Д120 - коси- нусная 120°	К30 - концентри- рованная 30°	Ш - широкая, асимметрич- ная	Г75 - глубокая 75°	Г65 - глубокая 65°	Д120 - коси- нусная 120°	К30 - концентри- рованная 30°	Ш - широкая, асимметрич- ная	Г75 - глубокая 75°	Г65 - глубокая 65°	Д120 - коси- нусная 120°
4700-5300											
Ra >70											
от -40 до +50											
У1											
IP66											
оптика Ledil (ПММА)	прозрачный ПК	оптика Ledil (ПММА)		оптика Ферекс Г75 (ПММА)	оптика Ledil (ПММА)	прозрачный ПК	оптика Ledil (ПММА)		оптика Ферекс Г75 (ПММА)	оптика Ledil (ПММА)	прозрачный ПК
поворотный кронштейн (Тип 2)											
430x220x190				470x220x190				510x220x190			
5,5				6,5				7			
50 000											
3											

ВЗРЫВОЗАЩИЩЕННЫЕ СВЕТИЛЬНИКИ СЕРИИ "Ех-ДПП"

Ех-ДПП 14-208- 50-Г65	Ех-ДПП 14-208- 50-Д120	Ех-ДПП 14-208- 50-К30	Ех-ДПП 14-208- 50-Ш	Ех-ДПП 14-208- 50-Г75	Ех-ДПП 14-234- 50-Г65	Ех-ДПП 14-234- 50-Д120	Ех-ДПП 14-234- 50-К30	Ех-ДПП 14-234- 50-Ш	Ех-ДПП 14-234- 50-Г75	Ех-ДПП 14-260- 50-Г65	Ех-ДПП 14-260- 50-Д120	Ех-ДПП 14-260- 50-К30	Ех-ДПП 14-260- 50-Ш	Ех-ДПП 14-260- 50-Г75
208				234				260						
1Ex e mb II T4 Gb X / Ex tb mb IIIC T100° C Db X***														
176-264 AC														
47-63														
0,96														
1					1,1					1,22				
I, II														
24160	25164	24718	24367	24701	27195	28444	26923	28118	27801	30273	31560	28815	30729	30920
1														
Г65 - глубокая 65°	Д120 - коси- нусная 120°	К30 - концентри- рованная 30°	Ш - широкая, асимметрич- ная	Г75 - глубокая 75°	Г65 - глубокая 65°	Д120 - коси- нусная 120°	К30 - концентри- рованная 30°	Ш - широкая, асимметрич- ная	Г75 - глубокая 75°	Г65 - глубокая 65°	Д120 - коси- нусная 120°	К30 - концентри- рованная 30°	Ш - широкая, асимметрич- ная	Г75 - глубокая 75°
4700-5300														
Ra >70														
от -40 до +50														
У1														
IP 66														
оптика Ledil (ПММА)	прозрачный ПК	оптика Ledil (ПММА)		оптика Ферекс Г75 (ПММА)	оптика Ledil (ПММА)	прозрачный ПК	оптика Ledil (ПММА)		оптика Ферекс Г75 (ПММА)	оптика Ledil (ПММА)	прозрачный ПК	оптика Ledil (ПММА)		оптика Ферекс Г75 (ПММА)
поворотный кронштейн (Тип 2)														
660x220x190					730x220x190					790x220x190				
10					10,5					11,5				
50 000														
3														

РУКОВОДСТВО ПО МОНТАЖУ

Светильники ДПП монтируются на стенах и потолках при помощи кронштейна ДПП. Высота установки для наилучшего освещения должна быть:

ДПП-xx-78...6-8м, ДПП-xx-104...8-10м, ДПП-xx-130...10-12м,
ДПП-xx-156...12-15м, ДПП-xx-182...15-20м, ДПП-xx-208...20-25м,
ДПП-xx-234...25-30м, ДПП-xx-260...30-35м.

Проектной позицией (стандартным положением) светильника ДПП является положение, при котором его освещение обращено в нижнюю полусферу, а угол между горизонтальной плоскостью и рассеивателем составляет не более 60 градусов.

Для монтажа и подключения светильника ДПП к эл.сети необходимо (рис. 1):

- Закрепить кронштейн 1 на поверхность.
- Установить светильник 2 на кронштейн 1, используя болты 3.
- Зафиксировать светильник 2 в удобное положение для монтажа проводки, предварительно затянув болты.

Рекомендуемое сечение электрического привода 3х0,824 мм² (тип AWG-18).



рис.1

ГАБАРИТНЫЕ ЧЕРТЕЖИ

(на примере нескольких модификаций)

ТИП 1

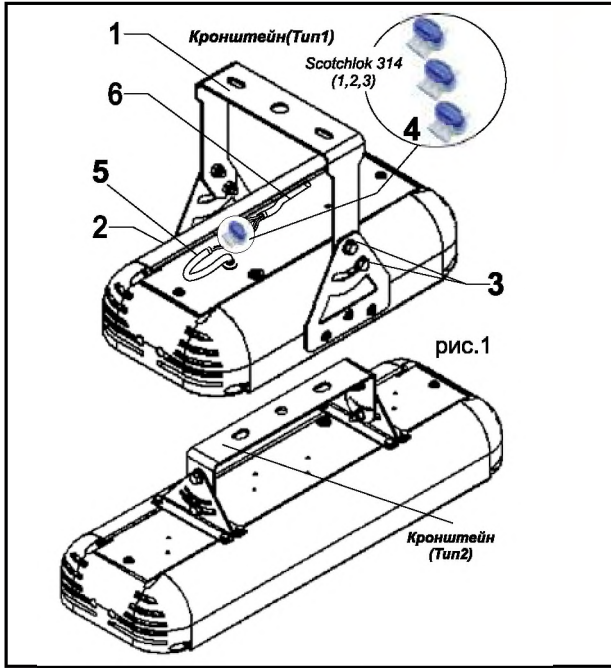
Модель	L, мм
ДПП01-78-xx	430
ДПП01-104-xx	470
ДПП01-130-xx	510
ДПП01-156-xx	550

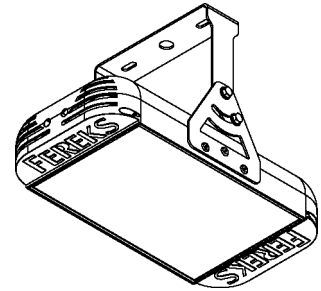
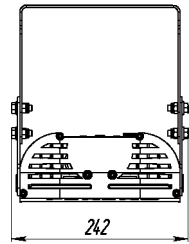
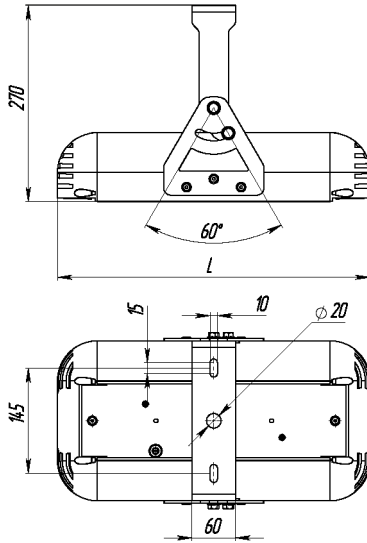

Модель	L, мм
ДПП01-182-xx	600
ДПП01-208-xx	660
ДПП01-234-xx	730
ДПП01-260-xx	790

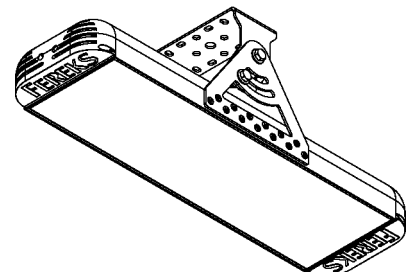
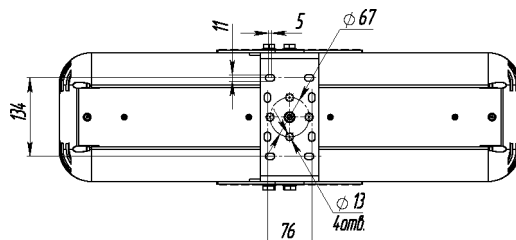
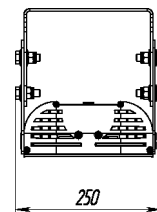
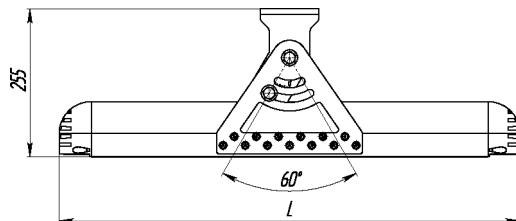



ТИП 2

Модель	L, мм
ДП11-182-xx	600
ДП11-208-xx	660
ДП11-234-xx	730
ДП11-260-xx	790

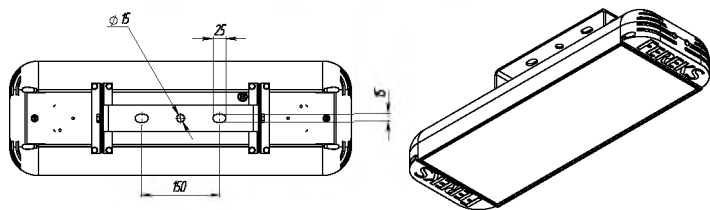
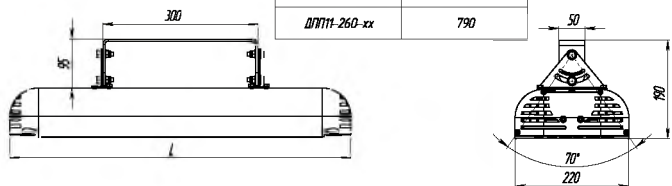

Модель	L, мм
ДП11-78-xx	430
ДП11-104-xx	470
ДП11-130-xx	510
ДП11-156-xx	550

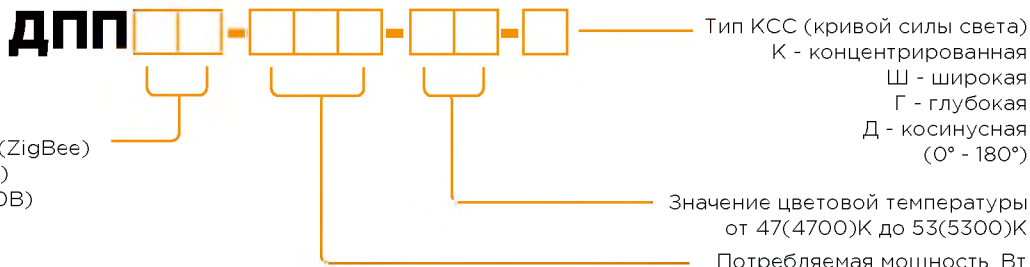
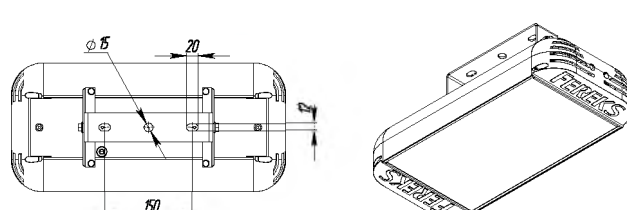
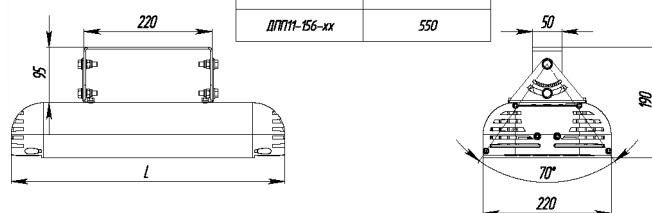

Модификации светильника

- 01 - Стандарт, кронштейн (Тип1)
- 03 - Стандарт, беспровод.интерфейс (ZigBee)
- 05 - Стандарт, цифр.интерфейс (DALI)
- 06 - Стандарт, аналог.интерфейс (0-10В)
- 11 - Стандарт, кронштейн (Тип2)
- 21 - Стандарт, кронштейн (Тип2)

При взрывозащищенном исполнении в название модификации добавляются буквы "Ex", следующим образом: Ex-ДПП 01-78-50-Д120.

КРИВАЯ СИЛЫ СВЕТА Г65

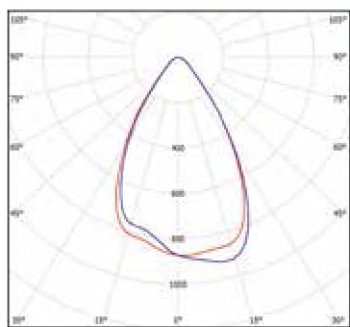

КРИВАЯ СИЛЫ СВЕТА Г75

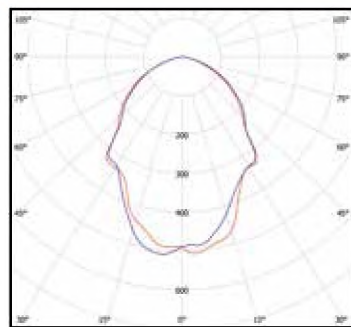

КРИВАЯ СИЛЫ СВЕТА Д120

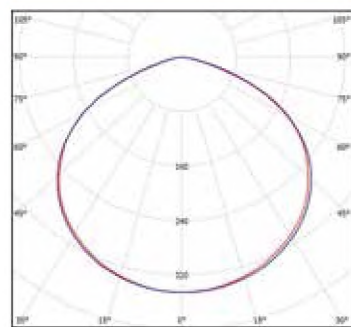

КРИВАЯ СИЛЫ СВЕТА Ш

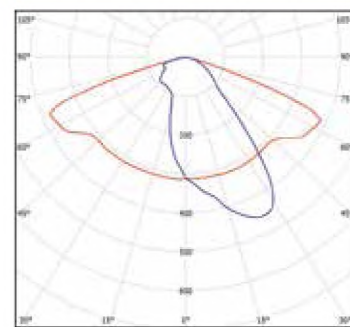

КРИВАЯ СИЛЫ СВЕТА К30

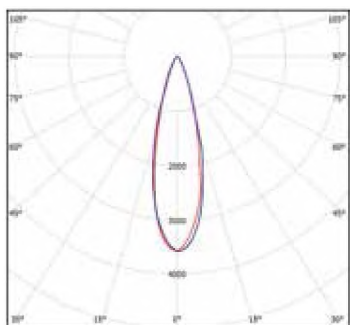

МАРКИРОВКА ВЗРЫВОЗАЩИТЫ

Мощность моделей Ex-ДПП, Вт

52÷90

91÷182

183÷260

Маркировка взрывозащиты и защиты от воспламенения пыли

1Ex e mb II T4 Gb X / Ex tb mb IIIC T90° C Db X

1Ex e mb II T4 Gb X / Ex tb mb IIIC T95° C Db X

1Ex e mb II T4 Gb X / Ex tb mb IIIC T100° C Db X

КОМПЛЕКТ ПОСТАВКИ

Наименование	Количество, шт.
Светильник	1
Упаковка из гофрокартона	1
Технический паспорт	1
Соединитель Scotchlok 314	3
Винт М8	2
Шайба М8	2

cd/klm
 — C0-C180 — C90-C270

ФЕРЕКС

светодиодные решения

По вопрос продаж и поддержки обращайтесь:

Архангельск (8182)63-90-72
Астана +7(7172)727-132
Астрахань (8512)99-46-04
Барнаул (3852)73-04-60
Белгород (4722)40-23-64
Брянск (4832)59-03-52
Владивосток (423)249-28-31
Волгоград (844)278-03-48
Вологда (8172)26-41-59
Воронеж (473)204-51-73
Екатеринбург (343)384-55-89
Иваново (4923)77-34-06
Ижевск (3412)26-03-58
Казань (843)206-01-48

Калининград (4012)72-03-81
Калуга (4842)92-23-67
Кемерово (3842)65-04-62
Киров (8332)68-02-04
Краснодар (861)203-40-90
Красноярск (391)204-63-61
Курск (4712)77-13-04
Липецк (4742)52-20-81
Магнитогорск (3519)55-03-13
Москва (495)268-04-70
Мурманск (8152)59-64-93
Набережные Челны (8552)20-53-41
Нижний Новгород (831)429-08-12
Новокузнецк (3843)20-46-81

Новосибирск (383)227-86-73
Омск (3812)21-46-40
Орел (4862)44-53-42
Оренбург (3532)37-68-04
Пенза (8412)22-31-16
Пермь (342)205-81-47
Ростов-на-Дону (863)308-18-15
Рязань (4912)46-61-64
Самара (846)206-03-16
Санкт-Петербург (812)309-46-40
Саратов (845)249-38-78
Севастополь (8692)22-31-93
Симферополь (3652)67-13-56
Смоленск (4812)29-41-54

Сочи (862)225-72-31
Ставрополь (8652)20-65-13
Сургут (3462)77-98-35
Тверь (4822)63-31-35
Томск (3822)98-41-53
Тула (4872)74-02-29
Тюмень (3452)66-21-18
Ульяновск (8422)24-23-59
Уфа (347)229-48-12
Хабаровск (4212)92-98-04
Челябинск (351)202-03-61
Череповец (8202)49-02-64
Ярославль (4852)69-52-93

Единый адрес для всех регионов: fsr@nt-rt.ru || <http://fereks.nt-rt.ru/>